

ขอบเขตของงาน (Terms of Reference : TOR)

๑. ข้อมูลเกี่ยวกับโครงการ

ชื่อโครงการ จ้างก่อสร้างโครงการก่อสร้างท่อระบายน้ำถนนนิवासสถานจากแยกถนนบำรุงเมืองถึงแยกถนนราชกิจรังสรรค์ โดยวิธีคัดเลือก

โครงการก่อสร้างท่อระบายน้ำถนนนิवासสถาน จากแยกถนนบำรุงเมืองถึงถนนราชกิจรังสรรค์ บ่อพัก คสล.๑๗ บ่อพร้อมฝาปิดเหล็ก จำนวน ๓๔ ฝา ท่อระบายน้ำ คสล.มอก.ชั้น ๓ ขนาดเส้นผ่าศูนย์กลาง ๐.๖๐ เมตร จำนวน ๑๖๙ ท่อน โครงการยาวไม่น้อยกว่า ๑๕๕.๐๐ เมตร พร้อมป้ายโครงการชั่วคราว ๑ ป้าย ป้ายถาวร ๑ ป้าย ตามแบบแปลนเทศบาล กำหนด เลขที่ ๑/๒๕๖๔ และแบบมาตรฐานกรมทางหลวง DS-๕๐๒ ระยะเวลาแล้วเสร็จ ๕๐ วัน

เงินงบประมาณโครงการ ๒๕๕,๐๐๐.๐๐ บาท (หกแสนห้าหมื่นเก้าพันบาทถ้วน)

ราคากลาง ๕๔๖,๐๐๐.๐๐ บาท (ห้าแสนแปดหมื่นหกพันบาทถ้วน)

๒. คุณสมบัติของผู้เสนอราคา

- ๒.๑ มีความสามารถตามกฎหมาย
- ๒.๒ ไม่เป็นบุคคลล้มละลาย
- ๒.๓ ไม่อยู่ระหว่างเลิกกิจการ
- ๒.๔ ไม่เป็นบุคคลซึ่งอยู่ระหว่างถูกระงับการยื่นข้อเสนอหรือทำสัญญากับหน่วยงานของรัฐไว้ชั่วคราว เนื่องจากเป็นผู้ที่ไม่ผ่านเกณฑ์การประเมินผลการปฏิบัติงานของผู้ประกอบการตามระเบียบที่รัฐมนตรีว่าการกระทรวงการคลัง กำหนดตามที่ประกาศเผยแพร่ในระบบเครือข่ายสารสนเทศของกรมบัญชีกลาง
- ๒.๕ ไม่เป็นบุคคลซึ่งถูกระงับชื่อไว้ในบัญชีรายชื่อผู้ทำงาน และได้แจ้งเวียนชื่อให้เป็นผู้ทำงานของหน่วยงานของรัฐในระบบเครือข่ายสารสนเทศของกรมบัญชีกลาง ซึ่งรวมถึงนิติบุคคลที่ผู้ทำงานเป็นหุ้นส่วนผู้จัดการ กรรมการผู้จัดการ ผู้บริหาร ผู้มีอำนาจในการดำเนินงานในกิจการของนิติบุคคลนั้นด้วย
- ๒.๖ มีคุณสมบัติและไม่มีลักษณะต้องห้ามตามที่คณะกรรมการนโยบายการจัดซื้อจัดจ้าง และการบริหารพัสดุภาครัฐ กำหนดในราชกิจจานุเบกษา
- ๒.๗ เป็นนิติบุคคลผู้มีอาชีพรับจ้างงานดังกล่าว
- ๒.๘ ไม่เป็นผู้มีผลประโยชน์ร่วมกันกับผู้ยื่นข้อเสนอรายอื่นที่เข้ายื่นข้อเสนอให้แก่เทศบาลตำบลวานรนิวาส ณ วันได้รับหนังสือเชิญชวน หรือไม่เป็นผู้กระทำการอันเป็นการขัดขวางการแข่งขันอย่างเป็นธรรมในการจ้างโดยวิธีคัดเลือกครั้งนี้
- ๒.๙ ไม่เป็นผู้ได้รับเอกสิทธิ์หรือความคุ้มกัน ซึ่งอาจปฏิเสธไม่ยอมขึ้นศาลไทย เว้นแต่รัฐบาลของผู้ยื่นข้อเสนอได้มีคำสั่งให้สละเอกสิทธิ์ความคุ้มกันเช่นนั้น
- ๒.๑๐ ผู้เสนอราคาต้องผ่านการคัดเลือกผู้มีคุณสมบัติเบื้องต้นในการจ้างของเทศบาลตำบลวานรนิวาส
- ๒.๑๑ ผู้เสนอราคาต้องเป็นนิติบุคคลและมีผลงานก่อสร้างประเภทเดียวกันกับงานที่ประกวดราคาจ้างในวงเงินไม่น้อยกว่า ๒๕๓,๐๐๐.๐๐ บาท และเป็นผลงานที่เป็นคู่สัญญาโดยตรงกับส่วนราชการ หน่วยงาน ตามกฎหมายว่าด้วยระเบียบบริหารราชการส่วนท้องถิ่น หน่วยงานอื่นซึ่งมีกฎหมายบัญญัติให้มีฐานะเป็นราชการบริหารส่วนท้องถิ่น รัฐวิสาหกิจ หรือหน่วยงานเอกชนที่กรมเชื้อถื้อผู้เสนอราคาที่เสนอราคาในรูปแบบของ "กิจการร่วมค้า" ต้องมีคุณสมบัติดังนี้
 - (๑) กรณีที่กิจการร่วมค้าได้จดทะเบียนเป็นนิติบุคคลใหม่ โดยหลักภารกิจกิจการร่วมค้าจะต้องมีคุณสมบัติครบถ้วนตามเงื่อนไขที่กำหนดไว้ในเอกสารประกวดราคา และการเสนอราคาให้เสนอราคาในนาม "กิจการร่วมค้า" ส่วนคุณสมบัติด้านผลงานก่อสร้าง กิจการร่วมค้าดังกล่าวสามารถนำผลงานก่อสร้างของผู้เข้าร่วมค้ำมาชี้แจงแสดงเป็นผลงานก่อสร้างของกิจการร่วมค้าที่เข้าประกวดราคาได้
 - (๒) กรณีที่กิจการร่วมค้าไม่ได้จดทะเบียนเป็นนิติบุคคลใหม่ โดยหลักการนิติบุคคลแต่ละนิติบุคคลที่เข้าร่วมค้ำทุกรายจะต้องมีคุณสมบัติครบถ้วนตามเงื่อนไขที่กำหนดไว้ในเอกสารประกวดราคา

เว้นแต่ในกรณีที่กิจการร่วมค้าได้มีข้อตกลงระหว่างผู้เข้าร่วมค้าเป็นลายลักษณ์อักษรกำหนดให้ผู้เข้าร่วมค้ารายใดรายหนึ่งเป็นผู้รับผิดชอบหลักในการเข้าเสนอราคากับทางราชการ และแสดงหลักฐานดังกล่าวมาพร้อมการยื่นข้อเสนอประกวดราคาทางระบบจัดซื้อจัดจ้างภาครัฐด้วยอิเล็กทรอนิกส์ กิจการร่วมค้านั้นสามารถใช้ผลงานก่อสร้างของผู้ร่วมค้าหลักรายเดียวเป็นผลงานก่อสร้างของกิจการร่วมค้าที่ยื่นเสนอราคาได้

ทั้งนี้ "กิจการร่วมค้าที่จดทะเบียนเป็นนิติบุคคลใหม่" หมายความว่า กิจการร่วมค้าที่จดทะเบียนเป็นนิติบุคคลต่อหน่วยงานของรัฐซึ่งมีหน้าที่รับผิดชอบ (กรมพัฒนาธุรกิจการค้า กระทรวงพาณิชย์)

๓. หลักฐานการเสนอราคา

ผู้เสนอราคาจะต้องเสนอเอกสารหลักฐานยื่นมาพร้อมกับซองใบเสนอราคา โดยแยกไว้นอกซองใบเสนอราคาเป็น ๒ ส่วน คือ

๓.๑ ส่วนที่ ๑ อย่างน้อยต้องมีเอกสารดังต่อไปนี้

(๑) ในกรณีผู้เสนอราคาเป็นนิติบุคคล

(ก) ห้างหุ้นส่วนสามัญหรือห้างหุ้นส่วนจำกัด ให้ยื่นสำเนาหนังสือรับรองการจดทะเบียนนิติบุคคล บัญชีรายชื่อหุ้นส่วนผู้จัดการ ผู้มีอำนาจควบคุม พร้อมรับรองสำเนาถูกต้อง

(ข) บริษัทจำกัดหรือบริษัทมหาชนจำกัด ให้ยื่นสำเนาหนังสือรับรองการจดทะเบียนนิติบุคคล หนังสือบริคณห์สนธิ บัญชีรายชื่อกรรมการผู้จัดการ ผู้มีอำนาจควบคุม และบัญชีผู้ถือหุ้นรายใหญ่ พร้อมรับรองสำเนาถูกต้อง

(๒) ในกรณีผู้เสนอราคาเป็นบุคคลธรรมดาหรือคณะบุคคลที่ไม่มีชื่อนิติบุคคล ให้ยื่นสำเนาบัตรประจำตัวประชาชนของผู้ยื่น สำเนาข้อตกลงที่แสดงถึงการเข้าเป็นหุ้นส่วน (ถ้ามี) สำเนาบัตรประจำตัวประชาชนของผู้เป็นหุ้นส่วน พร้อมทั้งรับรองสำเนาถูกต้อง

(๓) ในกรณีผู้เสนอราคาเป็นผู้เสนอราคาร่วมกันในฐานะเป็นผู้ร่วมค้า ให้ยื่นสำเนาสัญญาของการเข้าร่วมค้า สำเนาบัตรประจำตัวประชาชนของผู้ร่วมค้า และในกรณีที่ผู้เข้าร่วมค้าฝ่ายใดเป็นบุคคลธรรมดาที่มีสัญชาติไทย ก็ให้ยื่นสำเนาหนังสือเดินทาง หรือผู้ร่วมค้าฝ่ายใดเป็นนิติบุคคลให้ยื่นเอกสารตามที่ระบุไว้ใน (๑)

(๔) เอกสารเพิ่มเติมอื่น ๆ

(๔.๑) สำเนาใบทะเบียนพาณิชย์ พร้อมรับรองสำเนาถูกต้อง

(๔.๒) สำเนาใบทะเบียนภาษีมูลค่าเพิ่ม พร้อมรับรองสำเนาถูกต้อง

(๕) บัญชีเอกสารส่วนที่ ๑ ทั้งหมดที่ได้ยื่นพร้อมกับซองใบเสนอราคา

๓.๒ ส่วนที่ ๒ อย่างน้อยต้องมีเอกสารดังต่อไปนี้

(๑) หนังสือมอบอำนาจซึ่งปิดอากรแสตมป์ตามกฎหมายในกรณีที่ผู้เสนอราคามอบอำนาจให้บุคคลอื่น ลงนามใบเสนอราคาแทน

(๒) สำเนาหนังสือรับรองผลงานก่อสร้าง พร้อมทั้งรับรองสำเนาถูกต้อง

(๓) บัญชีรายการก่อสร้าง ซึ่งจะต้องแสดงรายการวัสดุ อุปกรณ์ค่าแรงงาน ภาษีประเภทต่าง ๆ รวมทั้งกำไรไว้ด้วย

(๔) เอกสารเพิ่มเติมอื่น ๆ

(๔.๑) สำเนาใบขึ้นทะเบียนผู้ประกอบการวิสาหกิจขนาดกลางและขนาดย่อม (SMEs)

(๔.๒) สำเนาหนังสือรับรองสินค้า Made in Thailand (ถ้ามี)

(๕) บัญชีเอกสารส่วนที่ ๒ ทั้งหมดที่ได้ยื่นพร้อมกับซองใบเสนอราคา

๔. แบบรูปรายการ หรือคุณลักษณะเฉพาะ

รายละเอียดตามเอกสารแนบ

๔.๑ ต้องใช้วัสดุที่ผลิตภายในประเทศ ไม่น้อยกว่าร้อยละ ๖๐

๔.๒ ต้องใช้เหล็กที่ผลิตภายในประเทศ ไม่น้อยกว่าร้อยละ ๙๐

๕. ระยะเวลาดำเนินการ

ไม่เกิน ๙๐ วัน นับถัดจากวันลงนามในสัญญาจ้าง

๖. การทำสัญญาจ้าง

ผู้ชนะ คัดเลือก จะต้องทำสัญญาจ้างกับเทศบาลตำบลวานรนิวาส ภายใน ๗ วัน นับถัดจากวันที่ได้รับแจ้งและ จะต้องวางหลักประกันสัญญาเป็นจำนวนเงินเท่ากับร้อยละ ๕ ของราคาค่าจ้างที่ คัดเลือก ได้ ให้เทศบาลตำบลวานรนิวาส ยึดถือไว้ในขณะทำสัญญา โดยใช้หลักประกันอย่างหนึ่งอย่างใด ดังต่อไปนี้

๖.๑ เงินสด

๖.๒ เช็คที่ธนาคารสั่งจ่ายให้แก่เทศบาลตำบลวานรนิวาส โดยเป็นเช็คลงวันที่ทำสัญญาหรือก่อนหน้านั้นไม่เกิน ๓ วัน ทำการ

๖.๓ หนังสือค้ำประกันของธนาคารภายในประเทศ

๖.๔ หนังสือค้ำประกันของบริษัทเงินทุนอุตสาหกรรมแห่งประเทศไทย หรือบริษัทเงินทุน หรือบริษัทเงินทุนหลักทรัพย์ ที่ได้รับอนุญาตให้ประกอบกิจการเงินทุนเพื่อการพาณิชย์และประกอบธุรกิจค้ำประกันตามประกาศของธนาคารแห่งประเทศไทย ซึ่งได้แจ้งชื่อเวียนให้ส่วนราชการต่าง ๆ ทราบแล้ว โดยอนุโลมให้ใช้ตามแบบหนังสือค้ำประกัน

๖.๕ พันธบัตรรัฐบาลไทย

หลักประกันนี้จะคืนให้โดยไม่มีดอกเบี้ย ภายใน ๑๕ วัน นับถัดจากวันที่ผู้ชนะการ (ผู้รับจ้าง) พันจากข้อผูกพันตามสัญญาจ้างแล้ว

๗. อัตราค่าปรับ

ค่าปรับ ให้คิดในอัตราร้อยละ ๐.๒๕ บาท ต่อวัน

๘. การรับประกันความชำรุดบกพร่อง

ผู้ชนะการ คัดเลือก ซึ่งได้ทำข้อตกลงเป็นหนังสือ หรือทำสัญญาจ้าง แล้วแต่กรณี จะต้องรับประกันความชำรุดบกพร่องของสิ่งของงานจ้างที่เกิดขึ้นภายในระยะเวลาไม่น้อยกว่า ๒ ปี นับถัดจากวันที่เทศบาลตำบลวานรนิวาสได้รับมอบงาน โดยผู้รับจ้างต้องจัดการซ่อมแซมแก้ไขให้ใช้งานได้ตั้งเดิมภายใน ๓๐ วัน นับถัดจากวันที่ได้รับแจ้งความชำรุดบกพร่อง



แบบราคากลางงานก่อสร้างทาง สะพาน และท่อเหลี่ยม

เทศบาลตำบลวานรนิวาส

โครงการก่อสร้างวางท่อระบายน้ำ ถนนนิเวศสถานฝั่งทิศตะวันออก จากถนนบำรุงเมือง ถึงถนนราชกิจรังสรรค์

เจ้าของโครงการ เทศบาลตำบลวานรนิวาส

สถานที่ก่อสร้าง ถนนนิเวศสถาน เทศบาลตำบลวานรนิวาส

แบบเลขที่ 1/2564 และแบบมาตรฐานกรมทางหลวง DS 402

ประมาณราคาตามแบบ ป.ร.4 1 แผ่น

ประมาณราคา..... เมื่อวันที่ ๒๐ พฤษภาคม 2564

ลำดับที่	รายการ	ค่าวัสดุและค่าแรงงานรวมเป็นเงิน (บาท)	FACTOR F	ค่าก่อสร้างทั้งหมดเป็นเงิน (บาท)	หมายเหตุ
1	ดำเนินงานต้นทุนงานทาง	425,075.02	1.3795	586,390.99	
	ดอกเบี้ยเงินกู้ 5.00 %				
	ค่าภาษีมูลค่าเพิ่ม(VAT) 7.00 %				
สรุป	รวมราคาค่าก่อสร้างเป็นเงินทั้งสิ้น			586,390.99	
	ประหยัด	ห้าแสนแปดหมื่นหกพันบาทถ้วน		586,000.00	

(ลงชื่อ)  ประมาณราคา
 (นายพรชัย อุ่นวาศ) นายช่างโยธาชำนาญงาน

(ลงชื่อ)  ตรวจ
 (นายมนพ สุริยะเดช) ผู้อำนวยการกองช่าง

(ลงชื่อ)  เห็นชอบ
 (นายปรีดา สุวรรณพรม) ปลัดเทศบาลตำบลวานรนิวาส

(ลงชื่อ)  เห็นชอบ
 (นายทำนอง ตรงดี) รองนายกเทศมนตรีเทศบาลตำบลวานรนิวาส

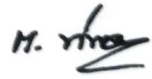
(ลงชื่อ)  อนุมัติ
 (นายกำจัด ทิพย์สุรีย์) นายกเทศมนตรีเทศบาลตำบลวานรนิวาส

แบบสรุปราคากลางงานก่อสร้างทาง สะพาน และท่อเหลี่ยม

โครงการก่อสร้างวางท่อระบายน้ำ ถนนนิเวศสถานฝั่งทิศตะวันออก จากถนนบำรุงเมือง ถึงถนนราชกิจรังสรรค์

สถานที่ก่อสร้าง ถนนนิเวศสถาน เทศบาลตำบลสวนรวินิเวศ

แบบเลขที่ 1/2564 และแบบมาตรฐานกรมทางหลวง DS 402

ปริมาณงาน บ่อพัก คสล. 17 บ่อ พร้อมฝาปิดเหล็ก จำนวน 34 ฝา ท่อระบายน้ำ คสล. มอก. ชั้น 3 Ø 0.60 ม. จำนวน 169 ท่อน ความยาวโครงการไม่น้อยกว่า 194 ม.

ลำดับ	รายการ	หน่วย	จำนวน	ราคาต่อหน่วย	ราคาทุน	F_N	ราคาต่อหน่วย $\times F_N$	ราคากลาง
1	งานบ่อพัก คสล.	บ่อ	17.00		-	1.3795	-	-
	- งานดินซุด	ลบ.ม.	61.20	24.00	1,468.80	1.3795	33.11	2,026.21
	- งานทรายหยาบรองพื้น	ลบ.ม.	2.04	519.00	1,058.76	1.3795	715.96	1,460.56
	- งานคอนกรีตหยาบ	ลบ.ม.	1.36	2,106.00	2,864.16	1.3795	2,905.23	3,951.11
	- งานคอนกรีตโครงสร้าง	ลบ.ม.	16.32	2,206.00	36,001.92	1.3795	3,043.18	49,664.65
	- งานเหล็กเสริม RB 9 มม.	กก.	1,134.69	23.56	26,732.16	1.3795	32.50	36,877.01
	- งานลวดผูกเหล็ก	กก.	34.02	24.64	838.25	1.3795	33.99	1,156.37
	- งานไม้แบบ 25 %	ลบ.ฟ.	57.87	439.00	25,404.93	1.3795	605.60	35,046.10
	- งานประกอบแบบ	ตร.ม.	231.47	133.00	30,785.51	1.3795	183.47	42,468.61
	- งานตะปูประกอบแบบ	กก.	57.87	38.00	2,199.06	1.3795	52.42	3,033.60
	- งานฝาปิดเหล็กตามแบบ	ฝา	34.00	3,026.00	102,884.00	1.3795	4,174.37	141,928.48
	- งานเหล็กฉากขาเท่ากับ 50 * 50 * 6 มม.	ท่อน	10.58	465.38	4,923.72	1.3795	641.99	6,792.27
					-	1.3795	-	-
2	งานท่อระบายน้ำ คสล.				-	1.3795	-	-
	- ท่อระบายน้ำ คสล. มอก. ชั้น 3 ศก. 0.60 ม.	ท่อน	169.00	1,045.00	176,605.00	1.3795	1,441.58	243,626.60
	- ทรายหยาบรองพื้น	ลบ.ม.	5.07	519.00	2,631.33	1.3795	715.96	3,629.92
	- งานคอนกรีตหยาบ	ลบ.ม.	5.07	2,106.00	10,677.42	1.3795	2,905.23	14,729.50
			-	-	-	-	-	-
			-	-	-	-	-	-
			-	-	-	-	-	-
					425,075.02		รวม	586,390.99
					ตัวอักษร (-ห้าแสนแปดหมื่นหกพันบาทถ้วน-)		ปรับยอด	586,000.00

- ① ผลรวมค่างานต้นทุนงานก่อสร้าง = 425,075.02
- ② ค่า FACTOR F งานก่อสร้างทาง = 1.3795

หมายเหตุ ในการประมาณราคาในครั้งนี้นำราคาวัสดุก่อสร้างของ สนง.พาณิชย์จังหวัดสกลนครประจำเดือน เมษายน 2564

(ลงชื่อ)  ประมาณราคา
(นายพรชัย อุ๋นวิเศษ)
นายช่างโยธาชำนาญงาน

(ลงชื่อ)  ตรวจ
(นายมนพ สุริยะเดช)
ผู้อำนวยการกองช่าง

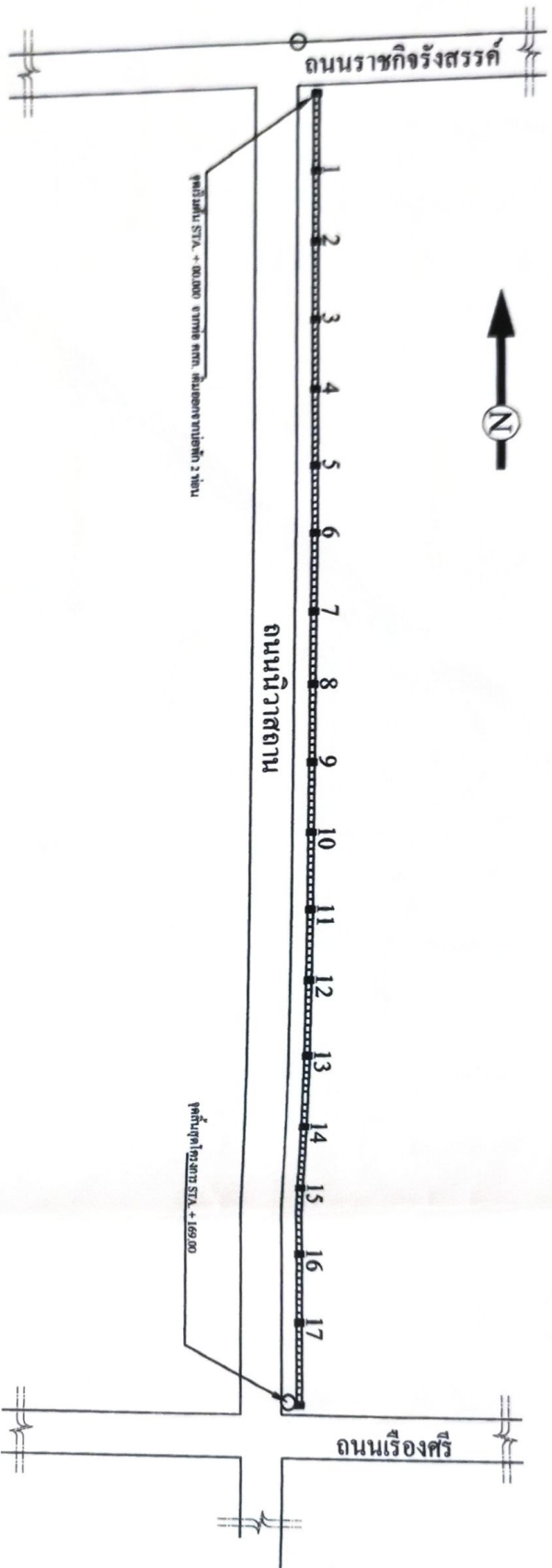

แปลน โครงการก่อสร้างท่อระบายน้ำคสล. พร้อมบ่อพัก
 คสล. Ø 0.60 เมตร ถนนนิเวศถาน สิ่งพิเศษวันออก
 จากแยกป่ารุ่งเมือง - แยกราชกิจรังสรรค์

หมายเหตุ

- ท่อระบายน้ำไม่น้อยกว่า 169 ท่อน
- บ่อพักไม่น้อยกว่า 17 บ่อพัก
- บ่อพักอาจเปลี่ยนแปลงตำแหน่งการวางตามความเหมาะสมของผู้ควบคุมงาน
- ความยาวโครงการ ไม่น้อยกว่า 194.00 เมตร

สำนักงานเทศบาลตำบลวารินวิภาต

โครงการก่อสร้างท่อระบายน้ำ คสล. ถนนนิเวศถานสิ่งพิเศษวันออก
 คสล. Ø 0.60 เมตร จากแยกป่ารุ่งเมือง - แยกราชกิจรังสรรค์

สำรวจ, เขียน	นาย พรชัย อุ่นวิเศษ	นายช่างโยธาชำนาญงาน	เห็นชอบ	นายธีลา จวรธมพรหม	ปลัดเทศบาล	เลขที่แบบ
ตรวจ	นายสมเทพ สุริยเดช	ผู้ชำนาญการก่อสร้าง	อนุมัติ	นายอินตนา พานินทร์ วงษ์รัตนะ	นายกเทศมนตรี	1 / 2564

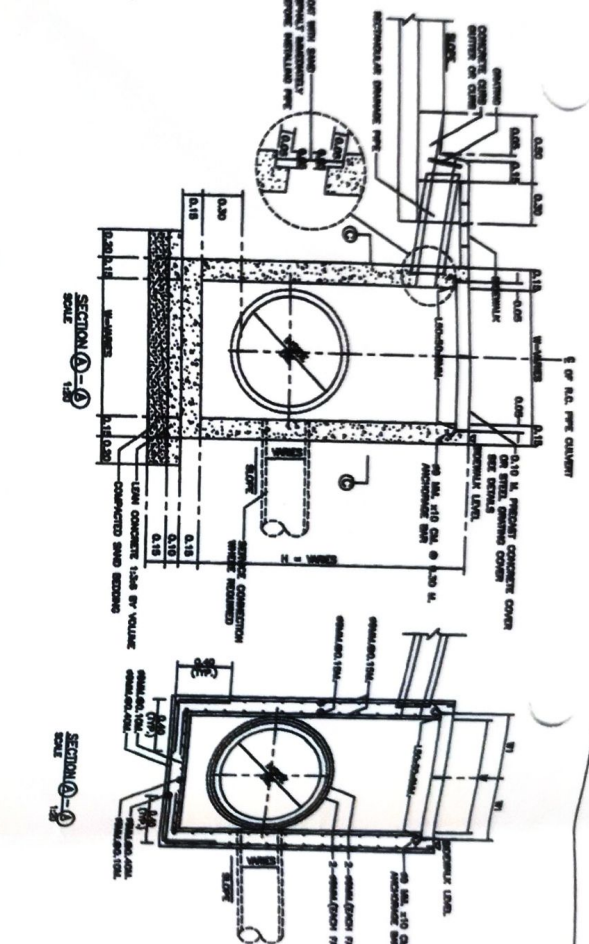
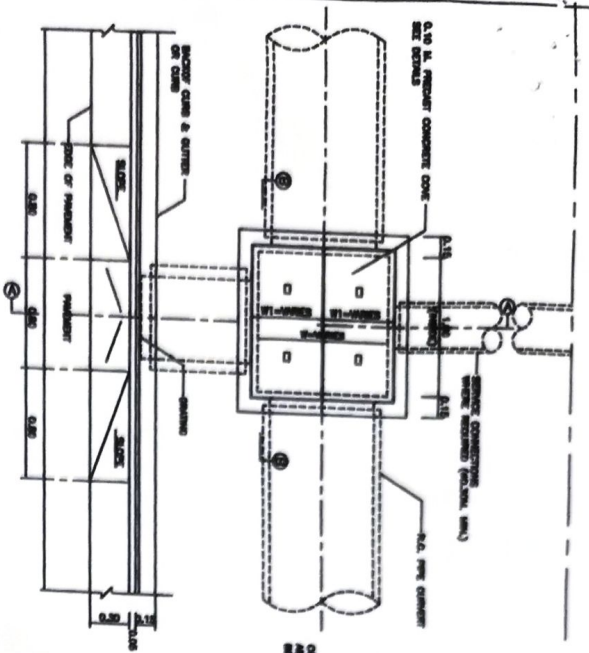

NOTES:

1. ALL DIMENSIONS ARE IN METERS UNLESS OTHERWISE SPECIFIED.
2. CONCRETE SHALL HAVE A MINIMUM ULTIMATE COMPRESSIVE STRENGTH OF 20 MPA. FOR LIGHTWEIGHT CONCRETE, THE STRENGTH SHALL BE 25% HIGHER THAN THAT OF NORMAL WEIGHT CONCRETE.
3. REINFORCING STEEL SHALL BE AS PER SPECIFICATION.
4. ALL FLOORING SHALL BE FINISHED TO THE FINISH LEVEL.
5. ALL DIMENSIONS SHALL BE TO THE CENTERLINE UNLESS OTHERWISE SPECIFIED.
6. ALL DIMENSIONS SHALL BE TO THE CENTERLINE UNLESS OTHERWISE SPECIFIED.
7. ALL DIMENSIONS SHALL BE TO THE CENTERLINE UNLESS OTHERWISE SPECIFIED.
8. ALL DIMENSIONS SHALL BE TO THE CENTERLINE UNLESS OTHERWISE SPECIFIED.
9. ALL DIMENSIONS SHALL BE TO THE CENTERLINE UNLESS OTHERWISE SPECIFIED.

INSIDE DIA. OF R.C. PIPE CULVERT	W	H	THICKNESS
600	1.20	1.20	150
900	1.50	1.50	150
1200	1.80	1.80	150

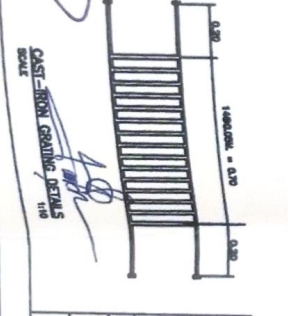
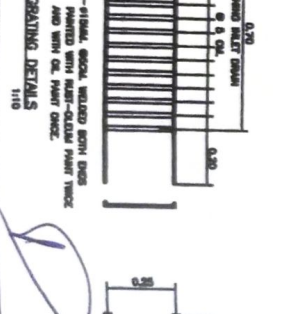
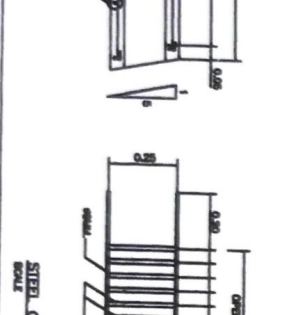
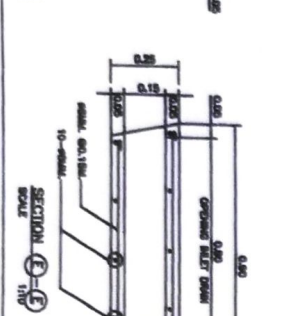
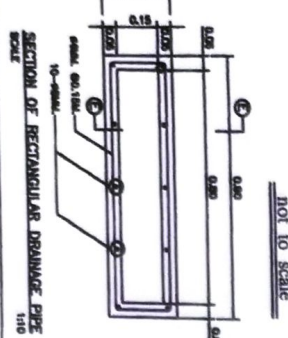
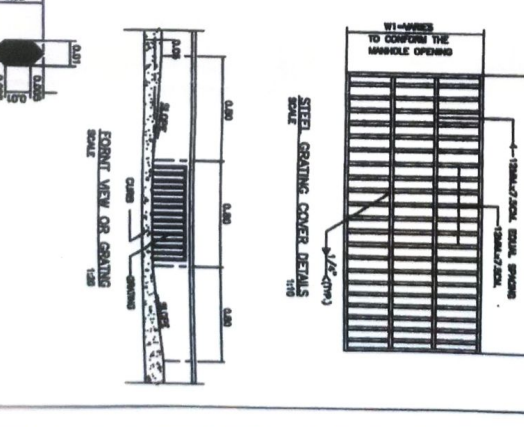
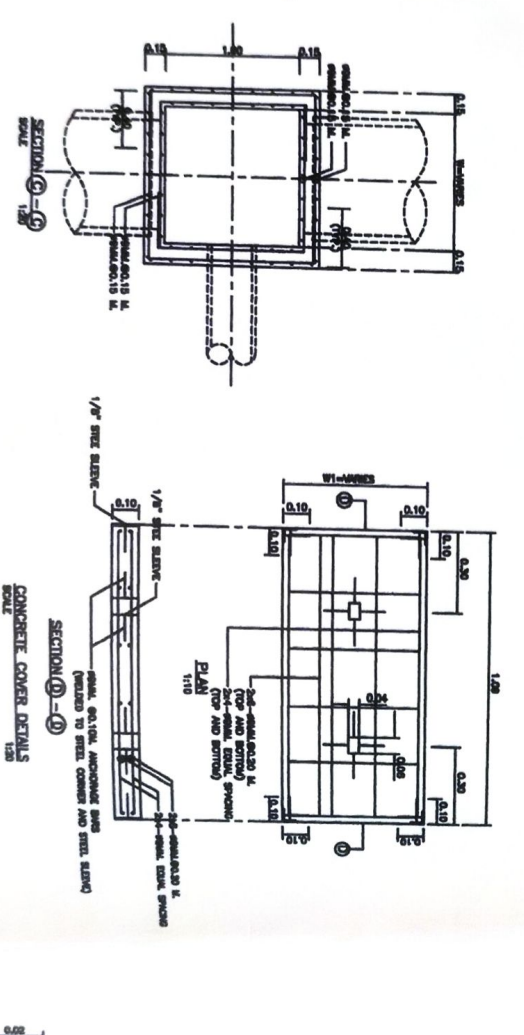
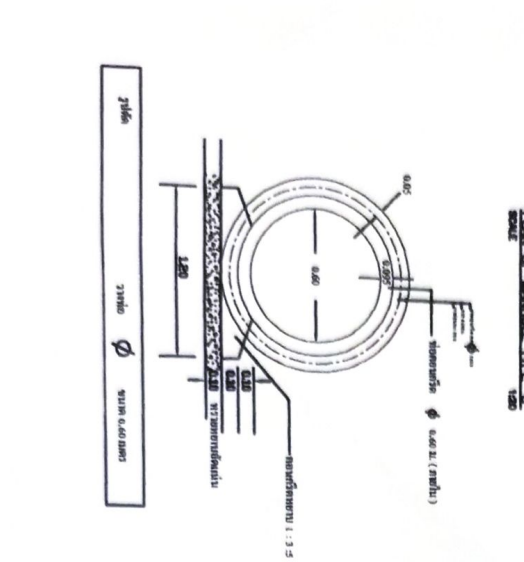

KINGDOM OF THAILAND
 MINISTRY OF TRANSPORT AND COMMUNICATIONS
 DEPARTMENT OF HIGHWAY

STANDARD DRAWING
 MANHOLE DETAILS - II

DESIGNED BY: [Name]
 CHECKED BY: [Name]
 DATE: [Date]

APPROVED BY: [Name]